

罗定市船步镇谋平村委水头刘杰龙住宅楼报建图批前公示

建设单位(个人): 刘杰龙
 审批单位: 罗定市船步镇人民政府
 建设用地位置: 罗定市船步镇谋平村委水头
 规划公示时间期限: 2026年3月6日至2026年3月19日。
 项目概况: 该项目位于罗定市船步镇谋平村委水头; 该项目总用地面积92.86平方米; 建筑占地面积92.86平方米; 建筑投影面积101.04平方米; 总建筑面积383.71平方米; 建筑高度13.60米(室内地面至屋面高度); 建筑层数地上4层。
 建筑色彩采用米黄颜色; 建筑墙面采用外墙贴砖; 建筑屋顶采用小披檐; 窗户采用铝合金窗。

详见总图及各单体图(附件)
 现对该项目进行批前公示:

- 1、公示意见反馈方式:
- (1) 信函: 请邮寄至罗定市船步镇人民政府 邮政编码: 527225
 - (2) 电话及电子邮件: 联系电话: 0766-3620163 联系人: 船步镇规划建设办公室
- 2、有效反馈意见时间: 公示期间
- 3、公示内容见罗定市船步镇人民政府
 (网址: <http://srmyy.luoding.gov.cn/cbz>) 和项目现场
 邮箱: cbgtzf@126.com
- 4、有效反馈意见方式: 书面或电话, 并请留下真实姓名、电话、联系方式

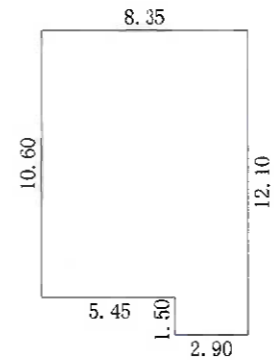
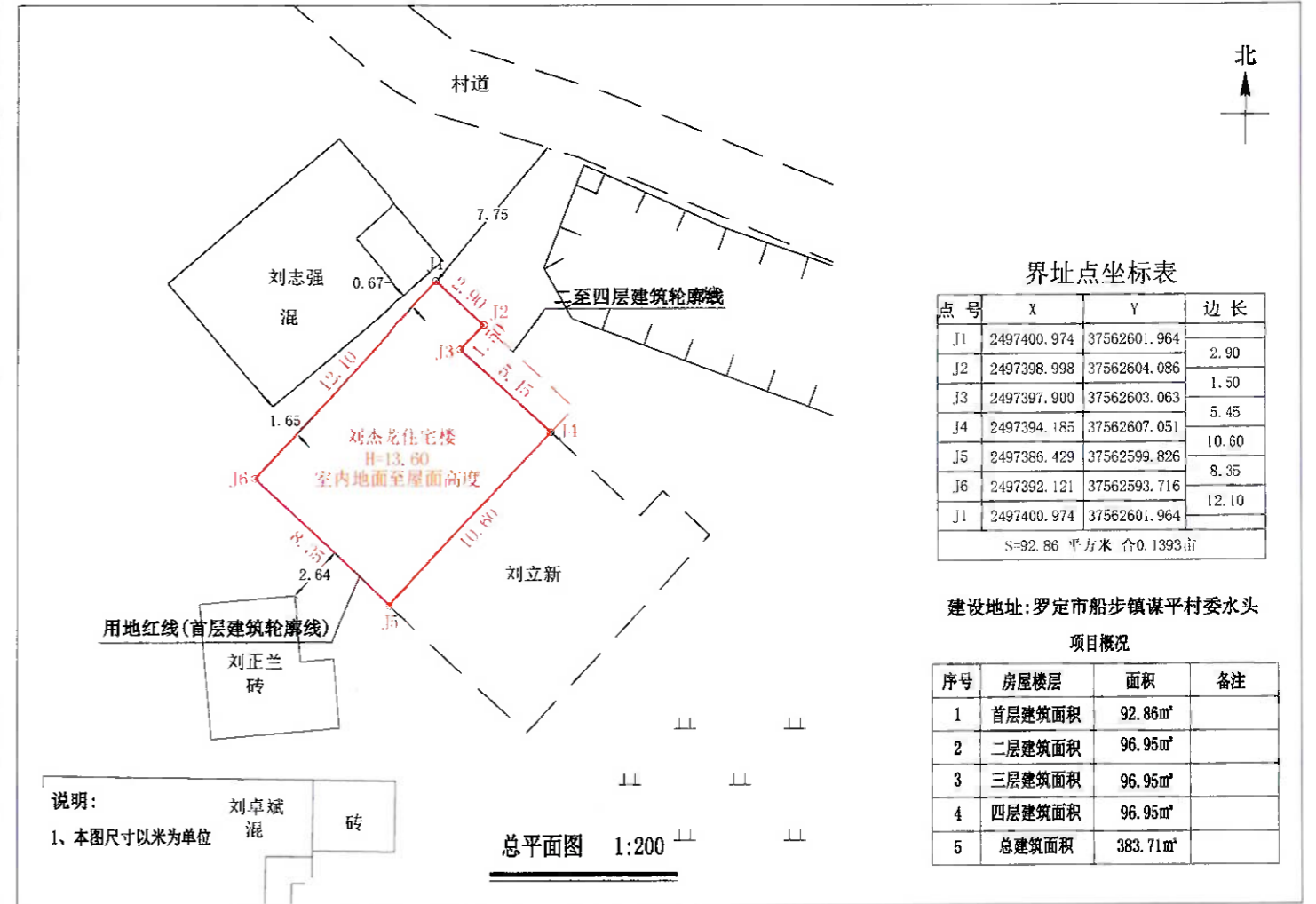

首层平面图 1:300

注:1、首层建筑面积:92.86m²
 首层建筑高度:4.00m

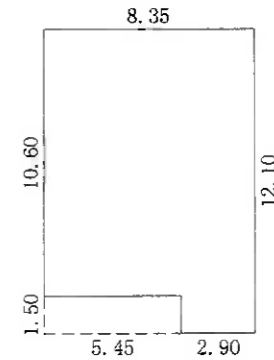

二至四层平面图 1:300

注:1、二至四层总建筑面积:290.85m²
 每层建筑面积:96.95m²
 每层建筑高度:3.20m

罗定市船步镇谋平村委水头刘立新住宅楼报建图批前公示

建设单位(个人): 刘立新

审批单位: 罗定市船步镇人民政府

建设用地位置: 罗定市船步镇谋平村委水头

规划公示时间期限: 2021年3月6日至2021年3月19日。

项目概况: 该项目位于罗定市船步镇谋平村委水头; 该项目总用地面积92.86平方米;

建筑占地面积92.86平方米; 建筑投影面积101.04平方米; 总建筑面积383.71平方米;

建筑高度13.60米(室内地面至屋面高度); 建筑层数地上4层。

建筑色彩采用米黄颜色; 建筑墙面采用外墙贴砖; 建筑屋顶采用小披檐; 窗户采用铝合金窗。

详见总图及各单体图(附件)

现对该项目进行批前公示:

1、公示意见反馈方式:

(1) 信函: 请邮寄至罗定市船步镇人民政府 邮政编码: 527225

(2) 电话及电子邮件: 联系电话: 0766-3620163 联系人: 船步镇规划建设办公室

2、有效反馈意见时间: 公示期间

3、公示内容见罗定市船步镇人民政府

(网址: <http://srmyy.luoding.gov.cn/cbz>) 和项目现场

邮箱: cbgtzf@126.com

4、有效反馈意见方式: 书面或电话, 并请留下真实姓名、电话、联系方式

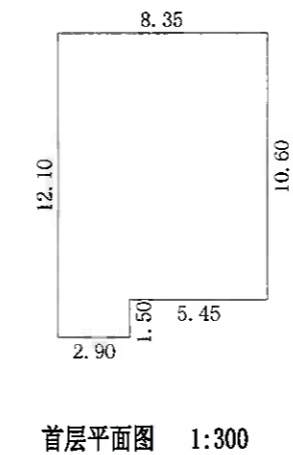
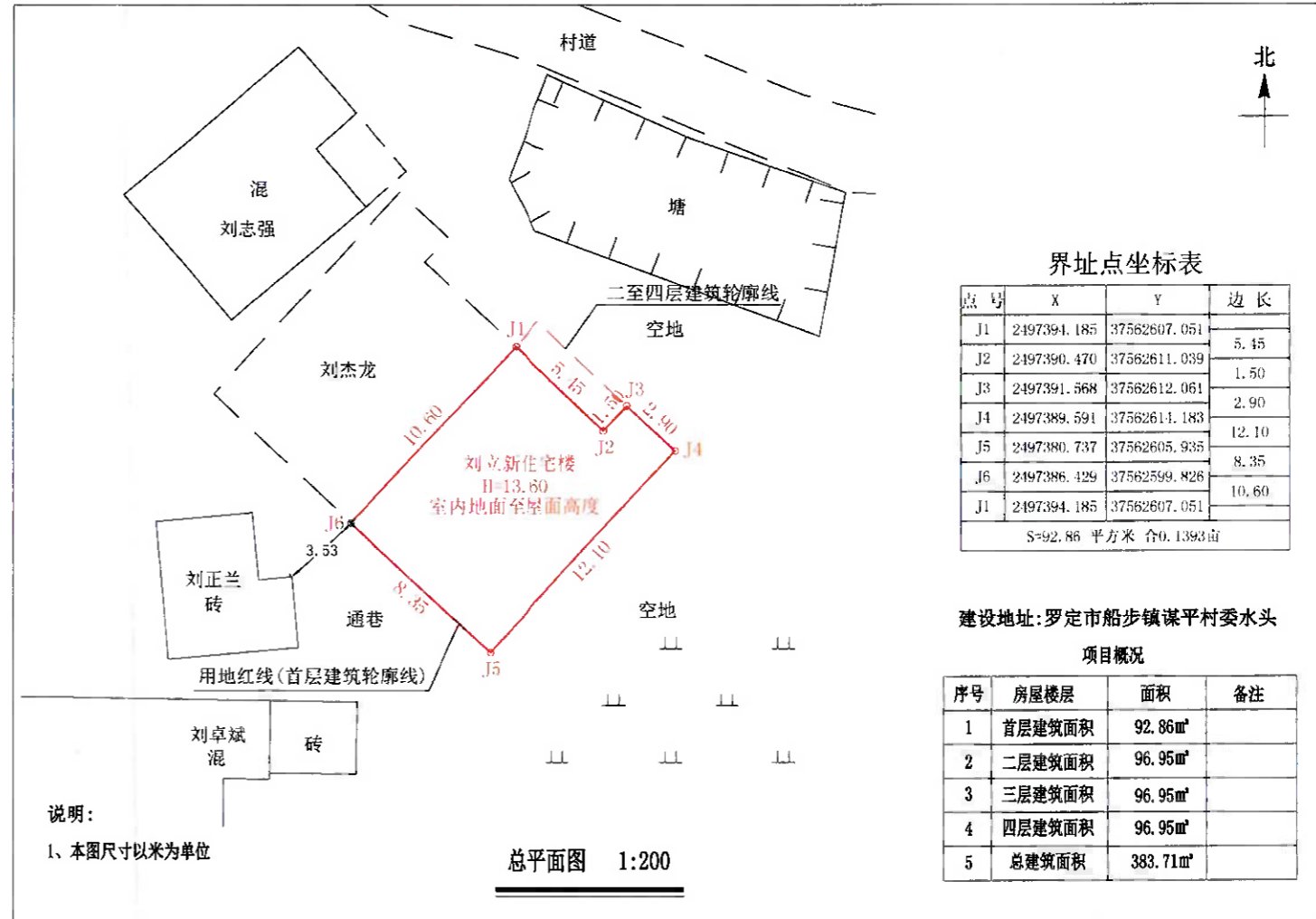

注: 1、首层建筑面积: 92.86m²
首层建筑高度: 4.00m

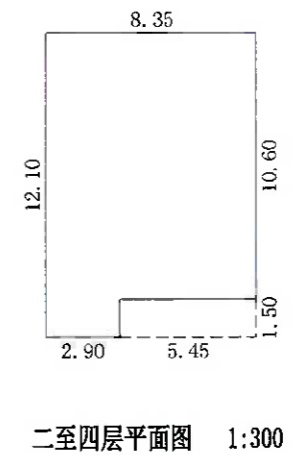

注: 1、二至四层总建筑面积: 290.85m²
每层建筑面积: 96.95m²
每层建筑高度: 3.20m

罗定市船步镇谋平村委水头刘汉林住宅楼报建图批前公示

建设单位(个人): 刘汉林
 审批单位: 罗定市船步镇人民政府
 建设用地位置: 罗定市船步镇谋平村委水头
 规划公示时间期限: 2026年3月6日至2026年3月19日。
 项目概况: 该项目位于罗定市船步镇谋平村委水头; 该项目总用地面积127.60平方米; 建筑占地面积127.60平方米; 建筑投影面积127.60平方米; 总建筑面积382.80平方米; 建筑高度10.40米(室内地面至屋面高度); 建筑层数地上3层。
 建筑色彩采用米黄颜色; 建筑墙面采用外墙贴砖; 建筑屋顶采用小披檐; 窗户采用铝合金窗。

详见总图及各单体图(附件)
 现对该项目进行批前公示:

- 1、公示意见反馈方式:
- (1)信函: 请邮寄至罗定市船步镇人民政府 邮政编码: 527225
 - (2)电话及电子邮件: 联系电话: 0766-3627019 联系人: 船步镇规划建设办公室
- 2、有效反馈意见时间: 公示期间
- 3、公示内容见罗定市船步镇人民政府
 (网址: <http://srmyy.luoding.gov.cn/cbz>)和项目现场
 邮箱: cbgtzf@126.com
- 4、有效反馈意见方式: 书面或电话, 并请留下真实姓名、电话、联系方式

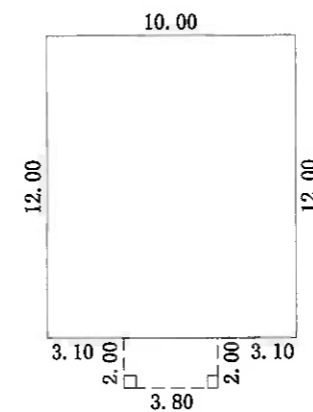
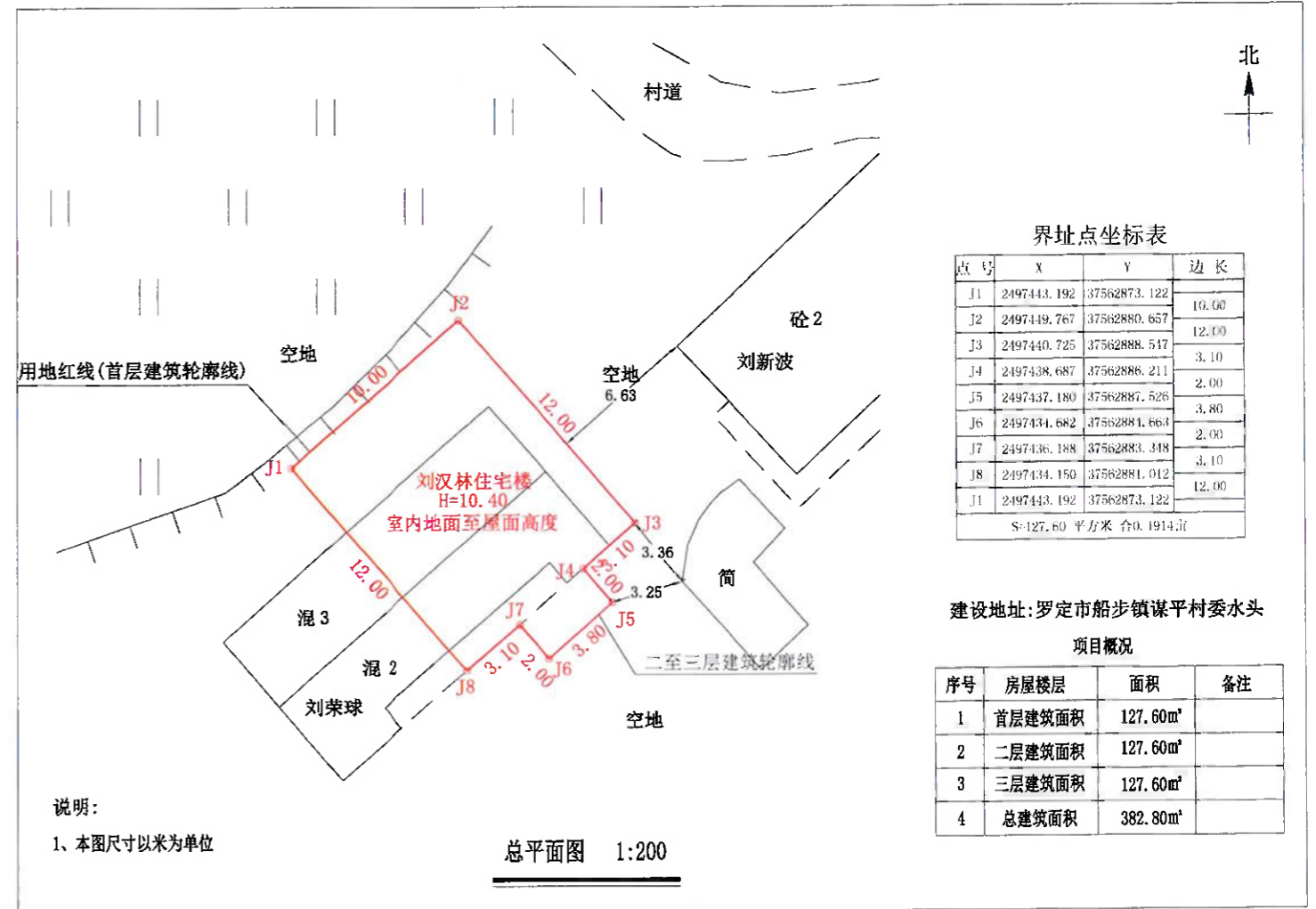

注: 1、首层建筑面积: 127.60m²
 首层建筑高度: 4.00m

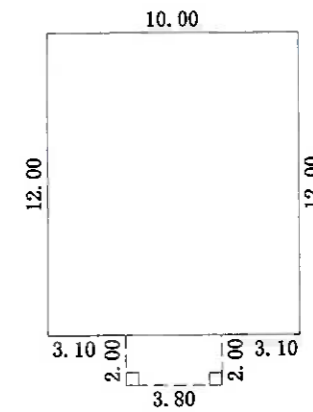

注: 1、二至三层总建筑面积: 255.20m²
 每层建筑面积: 127.60m²
 每层建筑高度: 3.20m

罗定市船步镇龙岗村委龙岗二村邓永锋住宅楼报建图批前公示

建设单位(个人): 邓永锋
 审批单位: 罗定市船步镇人民政府
 建设用地位置: 罗定市船步镇龙岗村委龙岗二村
 规划公示时间期限: 2020年3月6日至2020年3月19日。
 项目概况: 该项目位于罗定市船步镇龙岗村委龙岗二村; 该项目总用地面积120.00平方米; 建筑占地面积120.00平方米; 建筑投影面积135.00平方米; 总建筑面积375.00平方米; 建筑高度10.40米(室内地面至屋面高度); 建筑层数地上3层。
 建筑色彩采用米灰颜色; 建筑墙面采用外墙贴砖; 建筑屋顶采用小披檐; 窗户采用铝合金窗。

详见总图及各单体图(附件)
 现对该项目进行批前公示:

- 1、公示意见反馈方式:
- (1) 信函: 请邮寄至罗定市船步镇人民政府 邮政编码: 527225
 - (2) 电话及电子邮件: 联系电话: 0766-3620163 联系人: 船步镇规划建设办公室
- 2、有效反馈意见时间: 公示期间
- 3、公示内容见罗定市船步镇人民政府
 (网址: <http://srmyy.luoding.gov.cn/cbz>) 和项目现场
 邮箱: cbgtzf@126.com
- 4、有效反馈意见方式: 书面或电话, 并请留下真实姓名、电话、联系方式

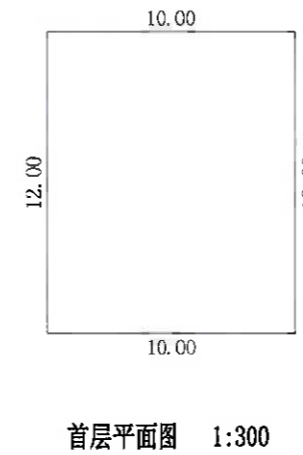
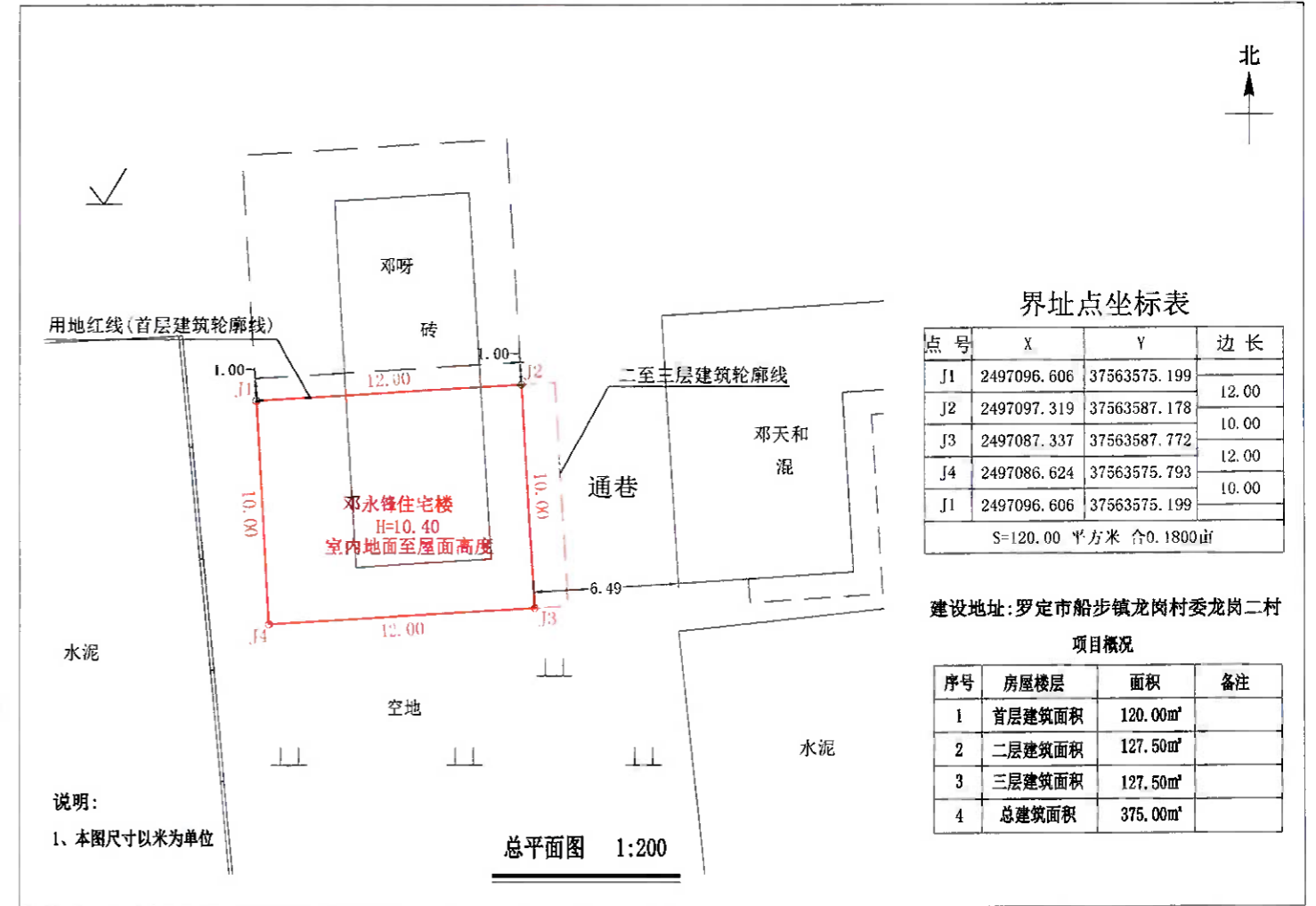

首层平面图 1:300
 注:1、首层建筑面积:120.00m²
 首层建筑高度:4.00m

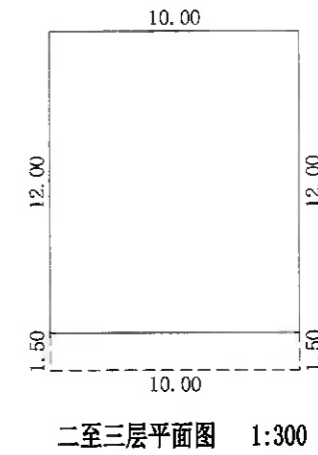

二至三层平面图 1:300
 注:1、二至三层总建筑面积:255.00m²
 每层建筑面积:127.50m²
 二层建筑高度:3.20m
 三层建筑高度:3.20m

罗定市船步镇龙岗村委龙岗二村邓呀住宅楼报建图批前公示

建设单位(个人): 邓呀
 审批单位: 罗定市船步镇人民政府
 建设用地位置: 罗定市船步镇龙岗村委龙岗二村
 规划公示时间期限: 2026年3月6日至2026年3月19日。
 项目概况: 该项目位于罗定市船步镇龙岗村委龙岗二村; 该项目总用地面积120.00平方米; 建筑占地面积120.00平方米; 建筑投影面积135.00平方米; 总建筑面积375.00平方米; 建筑高度10.40米(室内地面至屋面高度); 建筑层数地上3层。
 建筑色彩采用米灰颜色; 建筑墙面采用外墙贴砖; 建筑屋顶采用小披檐; 窗户采用铝合金窗。

详见总图及各单体图(附件)
 现对该项目进行批前公示:

- 1、公示意见反馈方式:
- (1)信函: 请邮寄至罗定市船步镇人民政府 邮政编码: 527225
 - (2)电话及电子邮件: 联系电话: 0766-3620163 联系人: 船步镇规划建设办公室
- 2、有效反馈意见时间: 公示期间
- 3、公示内容见罗定市船步镇人民政府
 (网址: <http://srmyy.luoding.gov.cn/cbz>)和项目现场
 邮箱: cbgtzf@126.com
- 4、有效反馈意见方式: 书面或电话, 并请留下真实姓名、电话、联系方式

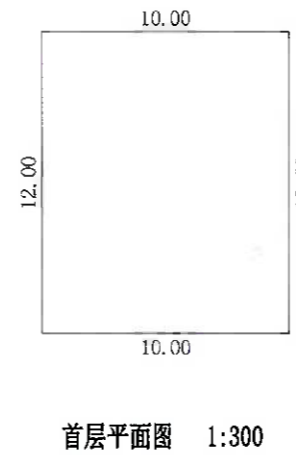
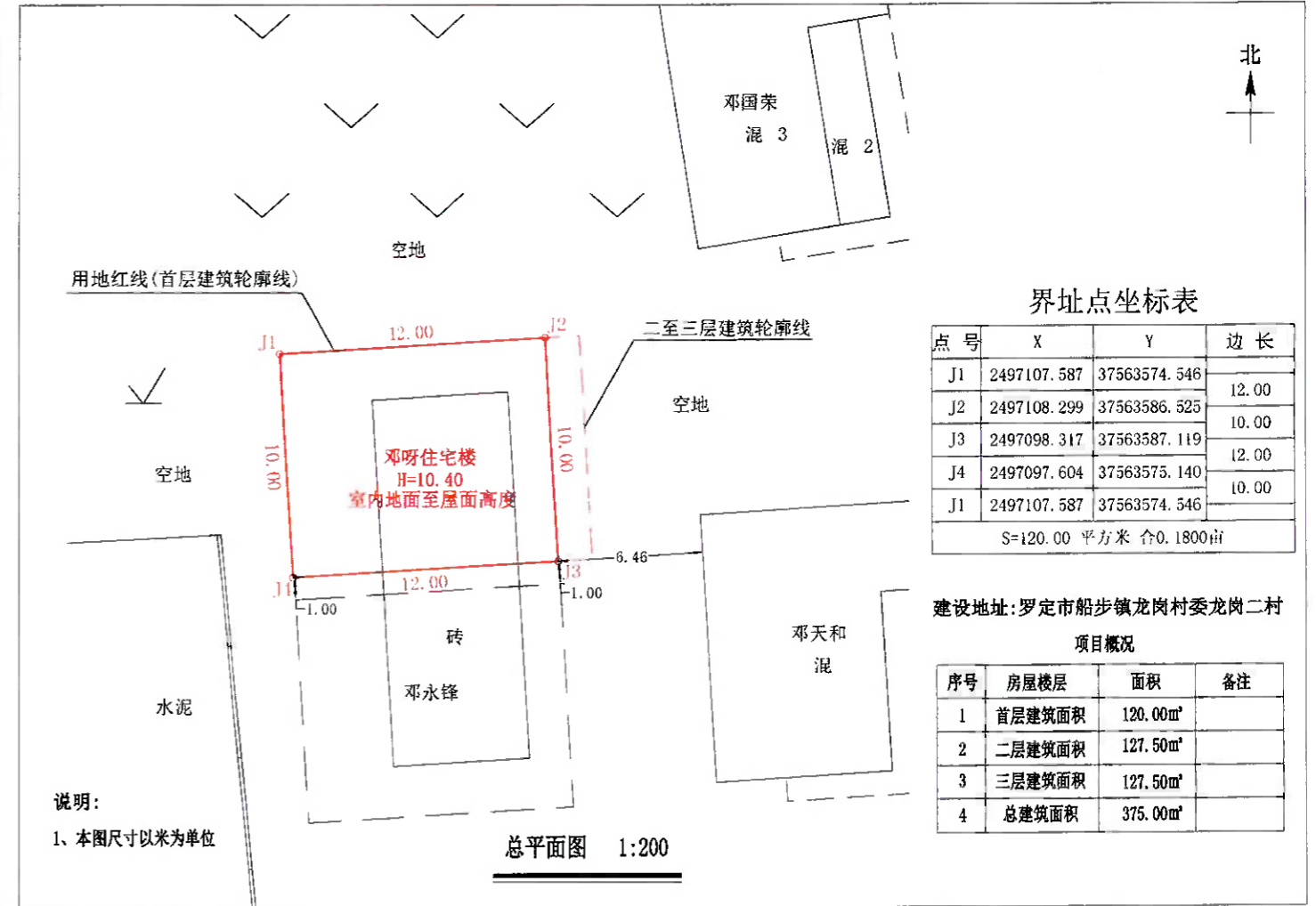

注: 1、首层建筑面积: 120.00m²
 首层建筑高度: 4.00m

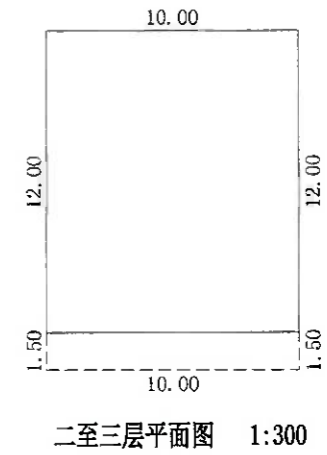

注: 1、二至三层总建筑面积: 255.00m²
 每层建筑面积: 127.50m²
 二层建筑高度: 3.20m
 三层建筑高度: 3.20m

罗定市船步镇龙岗村委龙岗二村蓝天来住宅楼报建图批前公示

建设单位(个人): 蓝天来
 审批单位: 罗定市船步镇人民政府
 建设用地位置: 罗定市船步镇龙岗村委龙岗二村
 规划公示时间期限: 2026年3月6日至2026年3月19日。
 项目概况: 该项目位于罗定市船步镇龙岗村委龙岗二村; 该项目总用地面积114.15平方米; 建筑占地面积114.15平方米; 建筑投影面积114.15平方米; 总建筑面积456.60平方米; 建筑高度13.60米(室内地面至屋面高度); 建筑层数地上4层。
 建筑色彩采用米灰颜色; 建筑墙面采用外墙贴砖; 建筑屋顶采用小坡檐; 窗户采用铝合金窗。

详见总图及各单体图(附件)
 现对该项目进行批前公示:

- 1、公示意见反馈方式:
- (1)信函: 请邮寄至罗定市船步镇人民政府 邮政编码: 527225
 - (2)电话及电子邮件: 联系电话: 0766-3627019 联系人: 船步镇规划建设办公室
- 2、有效反馈意见时间: 公示期间
- 3、公示内容见罗定市船步镇人民政府
 (网址: <http://srmyy.luoding.gov.cn/cbz>) 和项目现场
 邮箱: cbgtzf@126.com
- 4、有效反馈意见方式: 书面或电话, 并请留下真实姓名、电话、联系方式

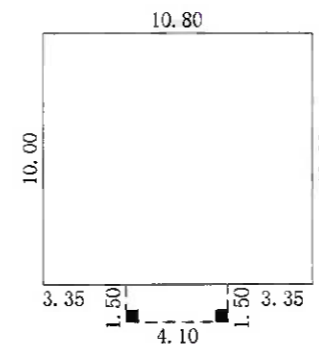
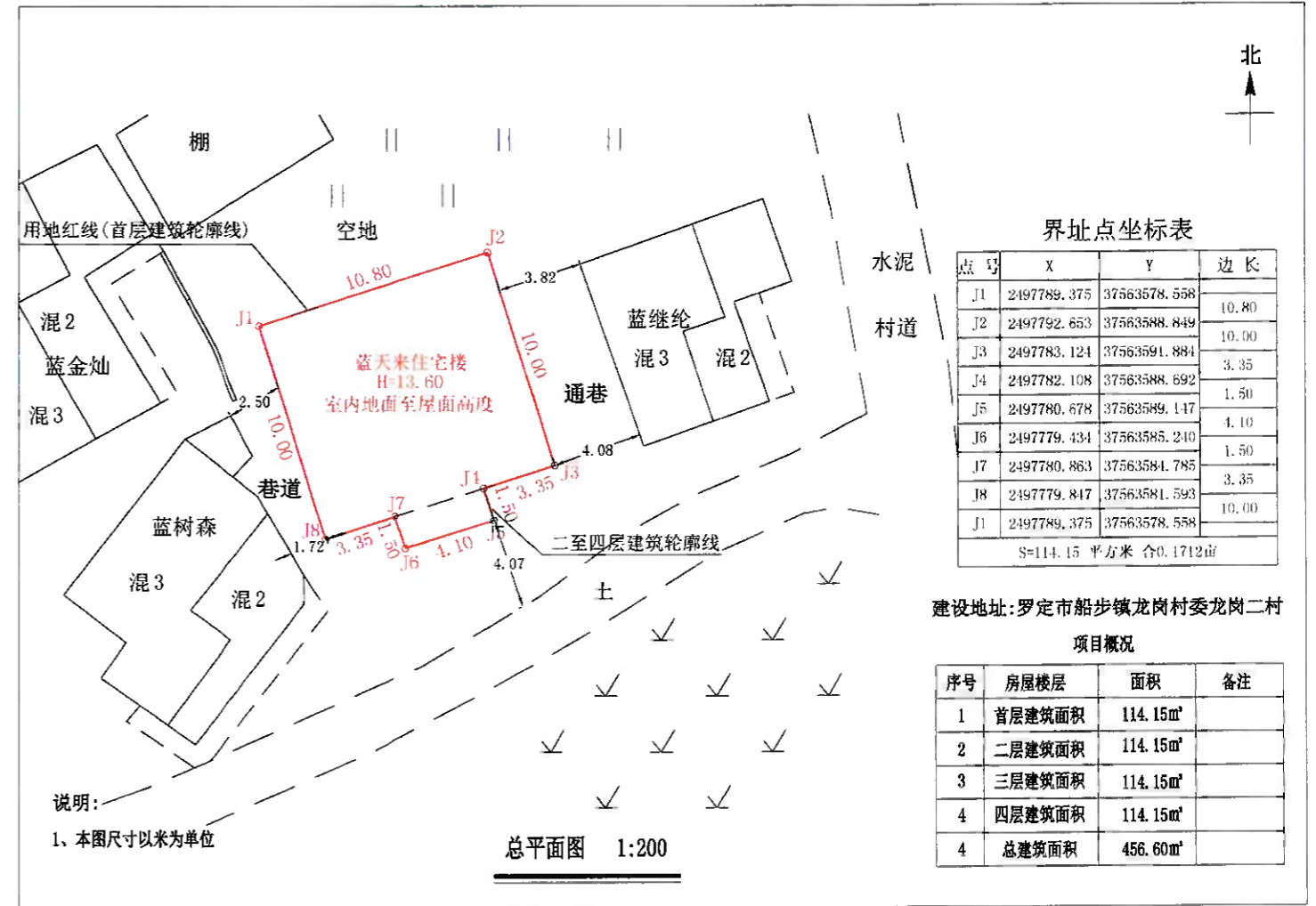

首层平面图 1:300

注:1、首层建筑面积:114.15m²
 首层建筑高度:4.00m

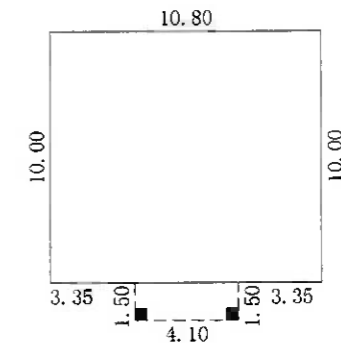

二至四层平面图 1:300

注:1、二至四层总建筑面积:342.45m²
 每层建筑面积:114.15m²
 每层建筑高度:3.20m

罗定市船步镇仓地村委上村第五经济合作社刘振强住宅楼报建图批前公示

建设单位(个人): 刘振强

审批单位: 罗定市船步镇人民政府

建设用地位置: 罗定市船步镇仓地村委上村第五经济合作社

规划公示时间期限: 2026年3月6日至2026年3月19日(十日)

项目概况: 该项目位于罗定市船步镇仓地村委上村第五经济合作社, 该项目总用地面积92.88平方米;

建筑占地面积92.88平方米; 建筑投影面积99.33平方米, 总建筑面积390.87平方米;

建筑高度13.60米(室内地面至屋面高度); 建筑层数地上四层。

建筑色彩采用米黄颜色, 建筑墙面采用外墙贴砖, 建筑屋顶采用小坡檐, 窗户采用铝合金窗。

详见总图及各单体图(附件)

现对该项目进行批前公示:

1、公示意见反馈方式:

(1)信函: 请邮寄至罗定市船步镇人民政府

邮箱编码: 527200 邮箱: cbfp3627830@163.com

(2)电话及电子邮件: 联系电话 0766-3627019 联系人: 船步镇农业农村办公室

2、有效反馈意见时间: 公示期间

3、公示内容见罗定市船步镇人民政府

(网址 <http://www.luoding.gov.cn/yfldcb/gkmlpt/index>) 和项目现场

4、有效反馈意见方式: 书面或电话, 并请留下真实姓名、电话、联系方式

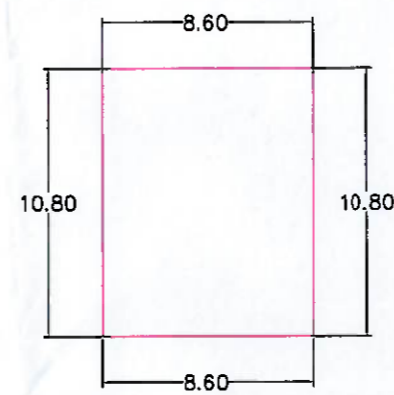
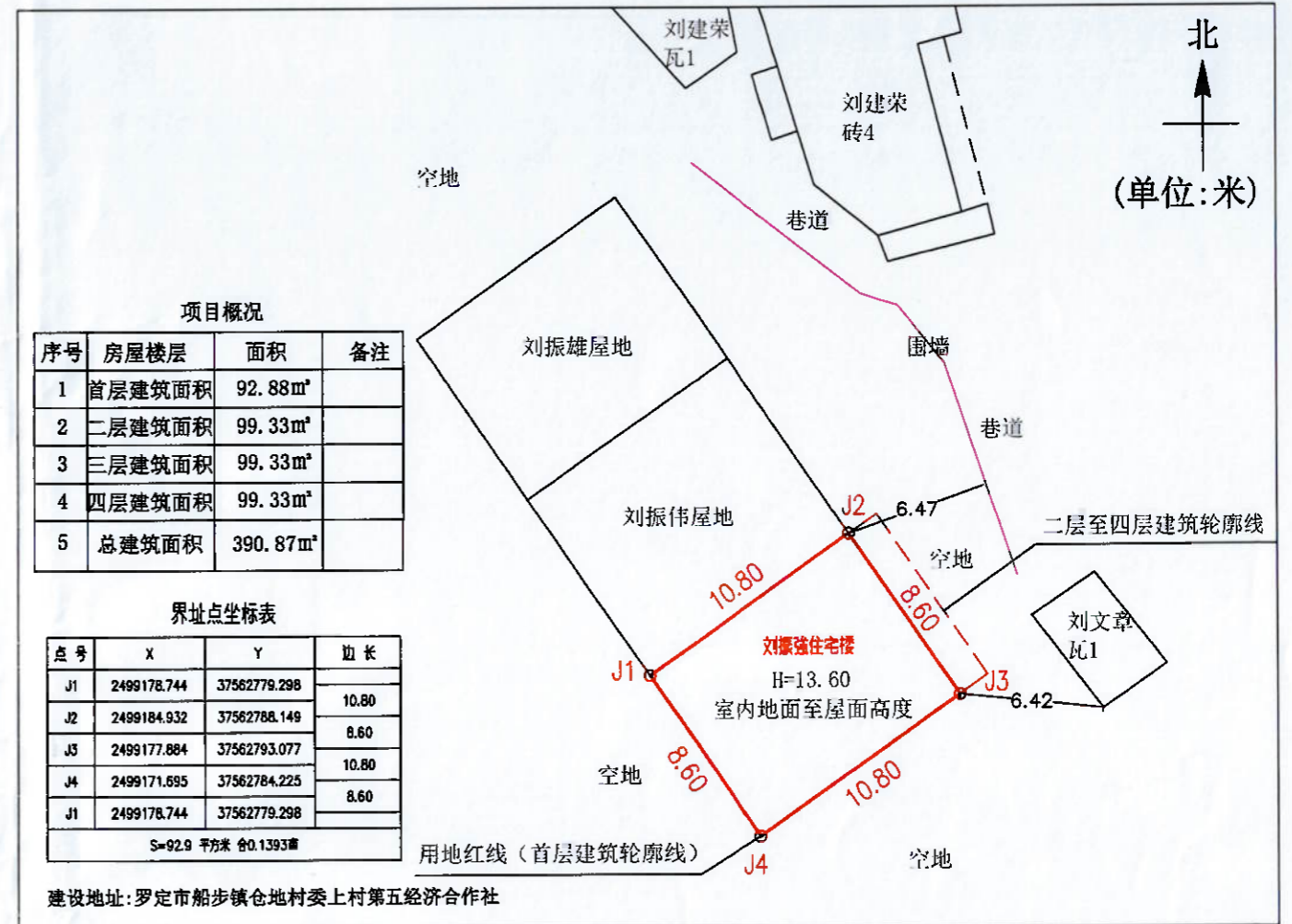

首层平面图 1:200

注: 1、首层建筑面积: 92.88m²
2、首层建筑高度: 4.00m
3、总建筑面积: 390.87m²

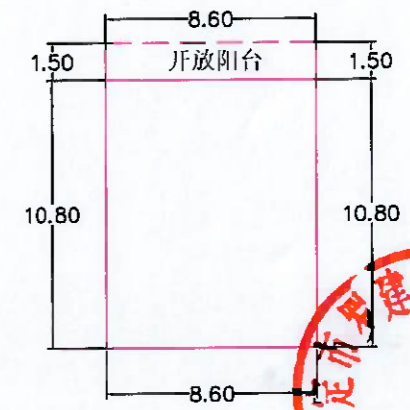

二至四层平面图 1:200

注: 1、二至四层建筑面积: 297.99m²
2、每层建筑面积: 99.33m²
3、每层建筑高度: 3.20m



罗定市船步镇仓地村委上村第五经济合作社刘振伟 住宅楼报建图批前公示

建设单位(个人): 刘振伟
 审批单位: 罗定市船步镇人民政府
 建设用地位置: 罗定市船步镇仓地村委上村第五经济合作社
 规划公示时间期限: 2026年3月6日至2026年3月19日(十日)
 项目概况: 该项目位于罗定市船步镇仓地村委上村第五经济合作社, 该项目总用地面积101.52平方米;
 建筑占地面积101.52平方米; 建筑投影面积108.57平方米, 总建筑面积427.23平方米;
 建筑高度13.60米(室内地面至屋面高度); 建筑层数地上四层。
 建筑色彩采用米黄颜色, 建筑墙面采用外墙贴砖, 建筑屋顶采用小坡檐, 窗户采用铝合金窗。

详见总图及各单体图(附件)
 现对该项目进行批前公示:

- 公示意见反馈方式:
 - 信函: 请邮寄至罗定市船步镇人民政府
 邮箱编码: 527200 邮箱: cbfp3627830@163.com
 - 电话及电子邮件: 联系电话 0766-3627019 联系人: 船步镇农业农村办公室
- 有效反馈意见时间: 公示期间
- 公示内容见罗定市船步镇人民政府
 (网址 <http://www.luoding.gov.cn/yfldcb/gkmlpt/index>) 和项目现场
- 有效反馈意见方式: 书面或电话, 并请留下真实姓名、电话、联系方式

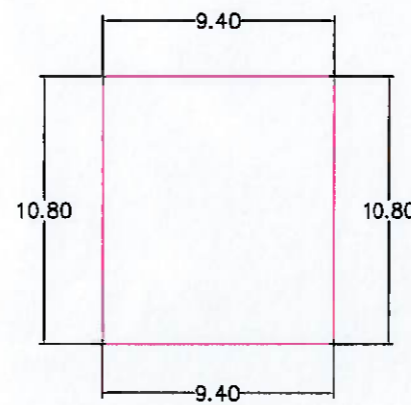
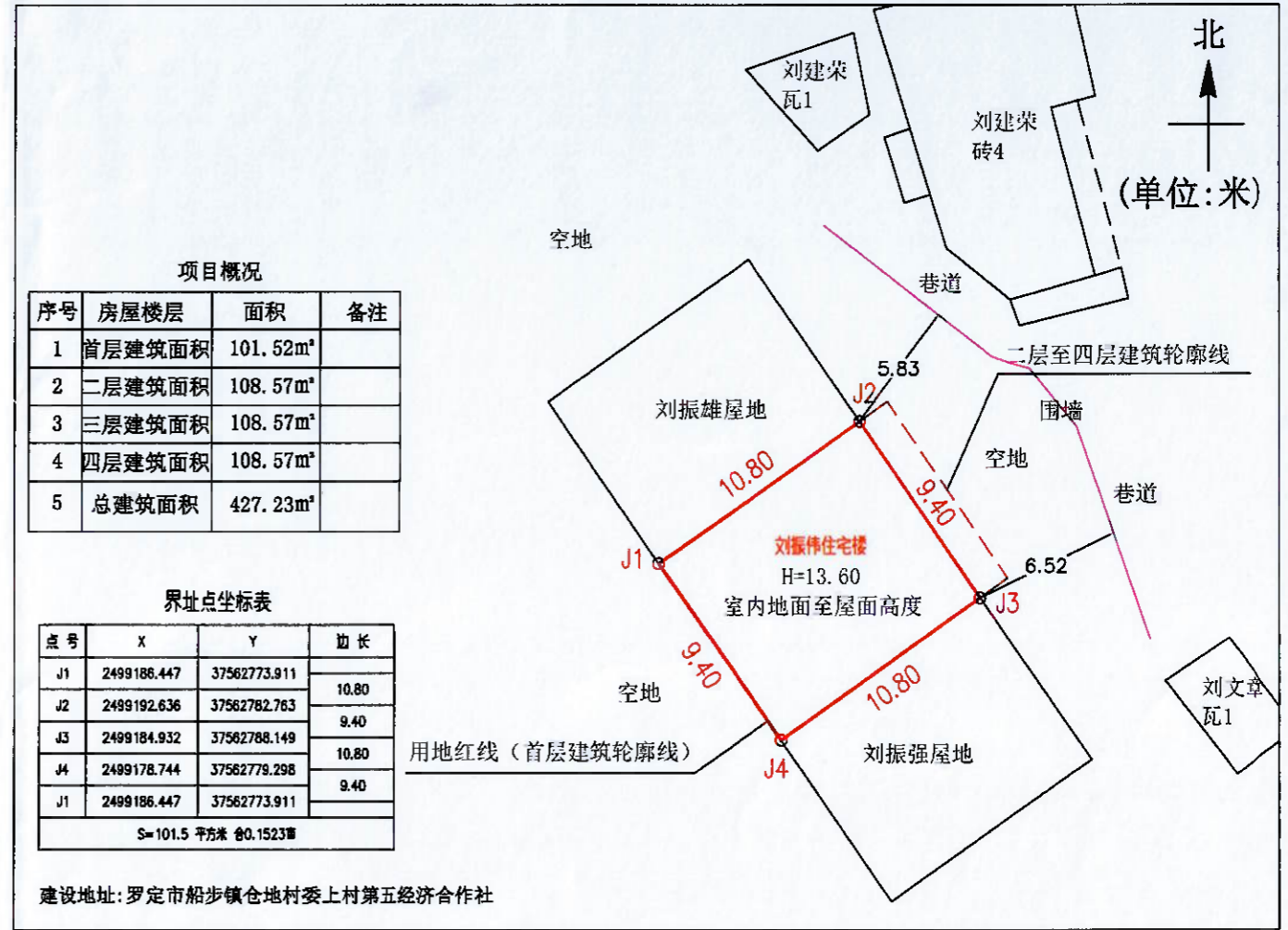

首层平面图 1:200

注:1、首层建筑面积:101.52m²
 2、首层建筑高度:4.00m
 3、总建筑面积:427.23m²

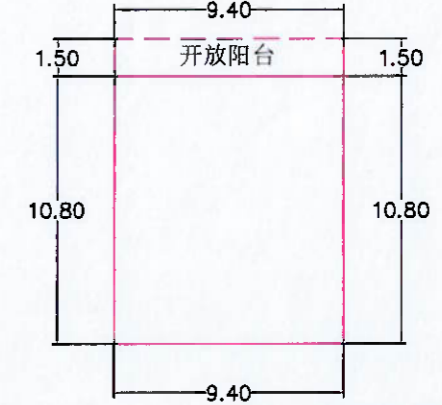

二至四层平面图 1:200

注:1、二至四层建筑面积:325.71m²
 2、每层建筑面积:108.57m²
 3、每层建筑高度:3.20m



罗定市船步镇仓地村委上村第五经济合作社刘振雄住宅楼报建图批前公示

建设单位(个人): 刘振雄
 审批单位: 罗定市船步镇人民政府
 建设用地位置: 罗定市船步镇仓地村委上村第五经济合作社
 规划公示时间期限: 2026年3月6日至2026年3月19日(十日)
 项目概况: 该项目位于罗定市船步镇仓地村委上村第五经济合作社, 该项目总用地面积92.88平方米; 建筑占地面积92.88平方米; 建筑投影面积99.33平方米, 总建筑面积390.87平方米; 建筑高度13.60米(室内地面至屋面高度); 建筑层数地上四层; 建筑色彩采用米黄颜色, 建筑墙面采用外墙贴砖, 建筑屋顶采用小坡檐, 窗户采用铝合金窗。

详见总图及各单体图(附件)
 现对该项目进行批前公示:

- 公示意见反馈方式:
 - 信函: 请邮寄至罗定市船步镇人民政府
 邮箱编码: 527200 邮箱: cbfp3627830@163.com
 - 电话及电子邮件: 联系电话 0766-3627019 联系人: 船步镇农业农村办公室
- 有效反馈意见时间: 公示期间
- 公示内容见罗定市船步镇人民政府
 (网址 <http://www.luoding.gov.cn/yfldcb/gkmlpt/index>) 和项目现场
- 有效反馈意见方式: 书面或电话, 并请留下真实姓名、电话、联系方式

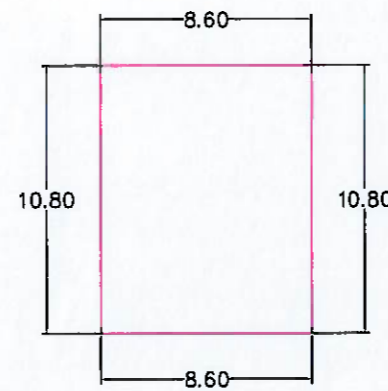
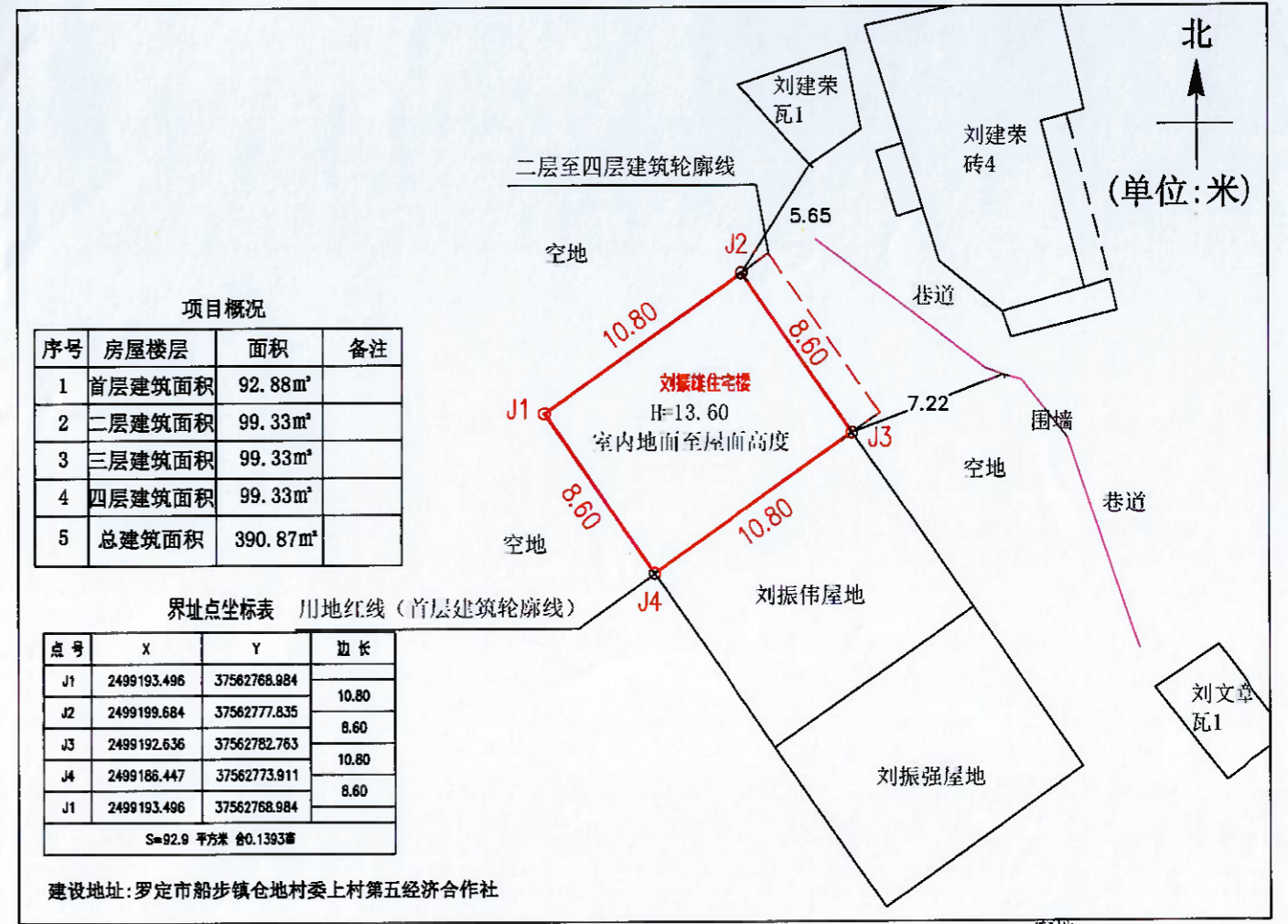

首层平面图 1:200

注: 1、首层建筑面积: 92.88m²
 2、首层建筑高度: 4.00m
 3、总建筑面积: 390.87m²

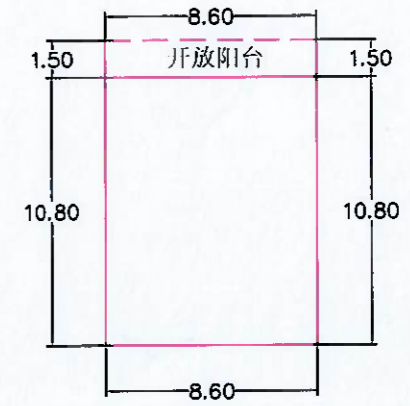

二至四层平面图 1:200

注: 1、二至四层建筑面积: 297.99m²
 2、每层建筑面积: 99.33m²
 3、每层建筑高度: 3.20m



罗定市船步镇河背村委下寨李锐锋住宅楼报建图批前公示

建设单位(个人): 李锐锋
 审批单位: 罗定市船步镇人民政府
 建设用地位置: 罗定市船步镇河背村委下寨
 规划公示时间期限: 2020年3月6日至2020年3月9日。
 项目概况: 该项目位于罗定市船步镇河背村委下寨; 该项目总用地面积88.40平方米; 建筑占地面积88.40平方米; 建筑投影面积98.60平方米; 总建筑面积275.40平方米; 建筑高度10.40米(室内地面至屋面高度); 建筑层数地上3层。
 建筑色彩采用米白颜色; 建筑墙面采用外墙贴砖; 建筑屋顶采用小披檐; 窗户采用铝合金窗。

详见总图及各单体图(附件)
 现对该项目进行批前公示:

- 1、公示意见反馈方式:
- (1)信函: 请邮寄至罗定市船步镇人民政府 邮政编码: 527225
 - (2)电话及电子邮件: 联系电话: 0766-3620163 联系人: 船步镇规划建设办公室
- 2、有效反馈意见时间: 公示期间
- 3、公示内容见罗定市船步镇人民政府
 (网址: <http://srmyy.luoding.gov.cn/cbz>) 和项目现场
 邮箱: cbgtzf@126.com
- 4、有效反馈意见方式: 书面或电话, 并请留下真实姓名、电话、联系方式

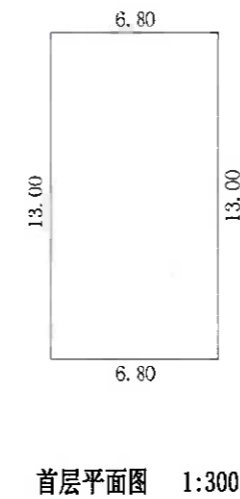
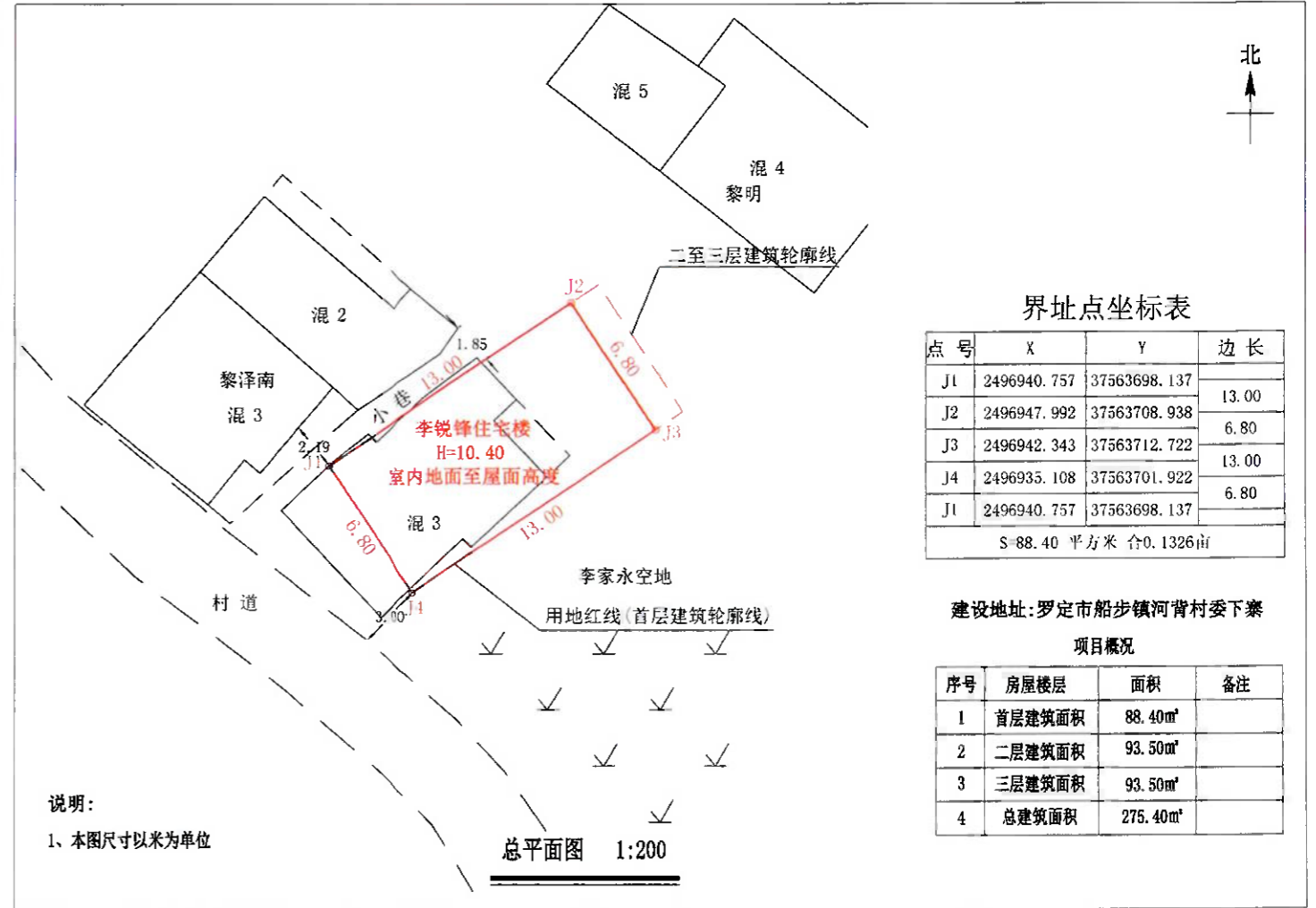

注:1、首层建筑面积:88.40m²
 首层建筑高度:4.00m

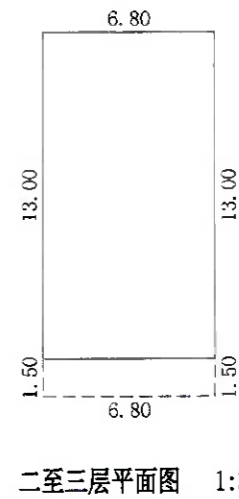

注:1、二至三层总建筑面积:187.00m²
 每层建筑面积:93.50m²
 二层建筑高度:3.20m
 三层建筑高度:3.20m

罗定市船步镇河背村委下寨李家永住宅楼报建图批前公示

建设单位(个人): 李家永
 审批单位: 罗定市船步镇人民政府
 建设用地位置: 罗定市船步镇河背村委下寨
 规划公示时间期限: 2026年3月6日至2026年3月19日。
 项目概况: 该项目位于罗定市船步镇河背村委下寨; 该项目总用地面积92.80平方米; 建筑占地面积92.80平方米; 建筑投影面积104.80平方米; 总建筑面积290.40平方米; 建筑高度10.40米(室内地面至屋面高度); 建筑层数地上3层。
 建筑色彩采用米白色颜色; 建筑墙面采用外墙贴砖; 建筑屋顶采用小披檐; 窗户采用铝合金窗。

详见总图及各单体图(附件)
 现对该项目进行批前公示:

- 1、公示意见反馈方式:
- (1) 信函: 请邮寄至罗定市船步镇人民政府 邮政编码: 527225
 - (2) 电话及电子邮件: 联系电话: 0766-3620163 联系人: 船步镇规划建设办公室
- 2、有效反馈意见时间: 公示期间
- 3、公示内容见罗定市船步镇人民政府
 (网址: <http://srmy.luoding.gov.cn/cbz>) 和项目现场
 邮箱: cbgtzf@126.com
- 4、有效反馈意见方式: 书面或电话, 并请留下真实姓名、电话、联系方式

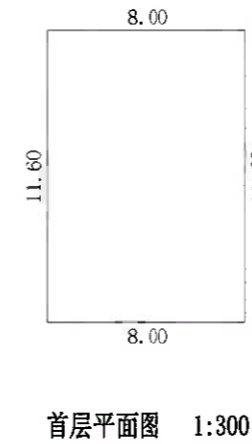
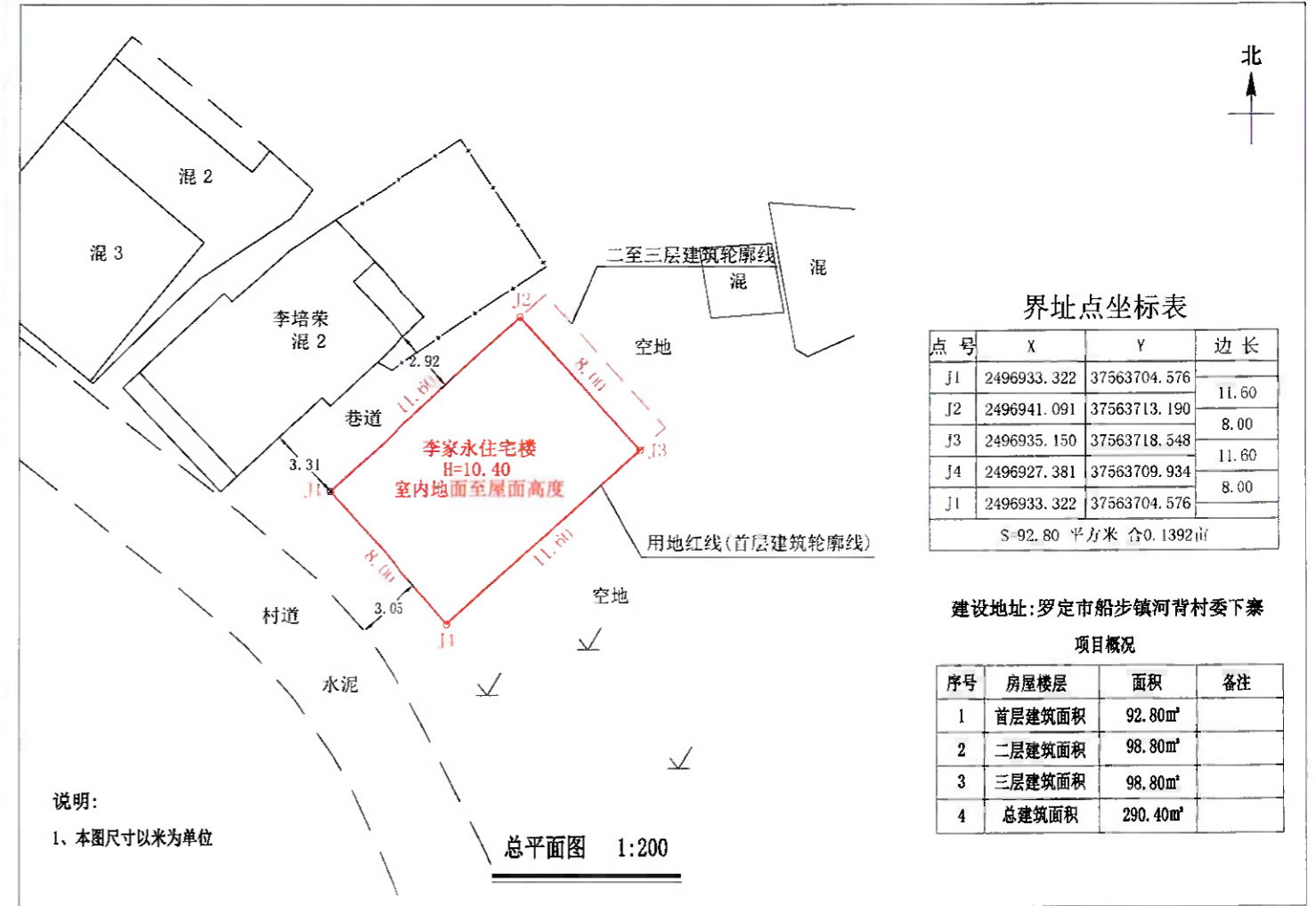

注: 1、首层建筑面积: 92.80m²
 首层建筑高度: 4.00m

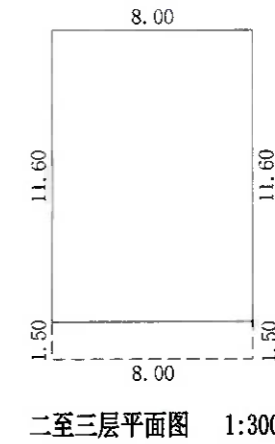

注: 1、二至三层总建筑面积: 197.60m²
 每层建筑面积: 98.80m²
 二层建筑高度: 3.20m
 三层建筑高度: 3.20m

罗定市船步镇甘步村委朋塘叶日东 住宅楼报建图批前公示

建设单位(个人): 叶日东
 审批单位: 罗定市船步镇人民政府
 建设用地位置: 罗定市船步镇甘步村委朋塘
 规划公示时间期限: 2026年3月6日至2026年3月19日。
 项目概况: 该项目位于罗定市船步镇甘步村委朋塘; 该项目总用地面积143.00平方米;
 建筑占地面积143.00平方米; 建筑投影面积143.00平方米; 总建筑面积429.00平方米;
 建筑高度10.40米(室内地面至屋面高度); 建筑层数地上3层。
 建筑色彩采用米灰颜色; 建筑墙面采用外墙贴砖; 建筑屋顶采用小坡檐; 窗户采用铝合金窗。

详见总图及各单体图(附件)
 现对该项目进行批前公示:

- 1、公示意见反馈方式:
- (1) 信函: 请邮寄至罗定市船步镇人民政府 邮政编码: 527225
 - (2) 电话及电子邮件: 联系电话: 0766-3627019 联系人: 船步镇规划建设办公室
- 2、有效反馈意见时间: 公示期间
- 3、公示内容见罗定市船步镇人民政府
 (网址: <http://srmyy.luoding.gov.cn/cbz>) 和项目现场
 邮箱: cbgtzf@126.com
- 4、有效反馈意见方式: 书面或电话, 并请留下真实姓名、电话、联系方式

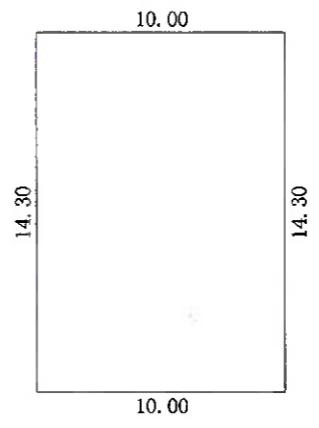
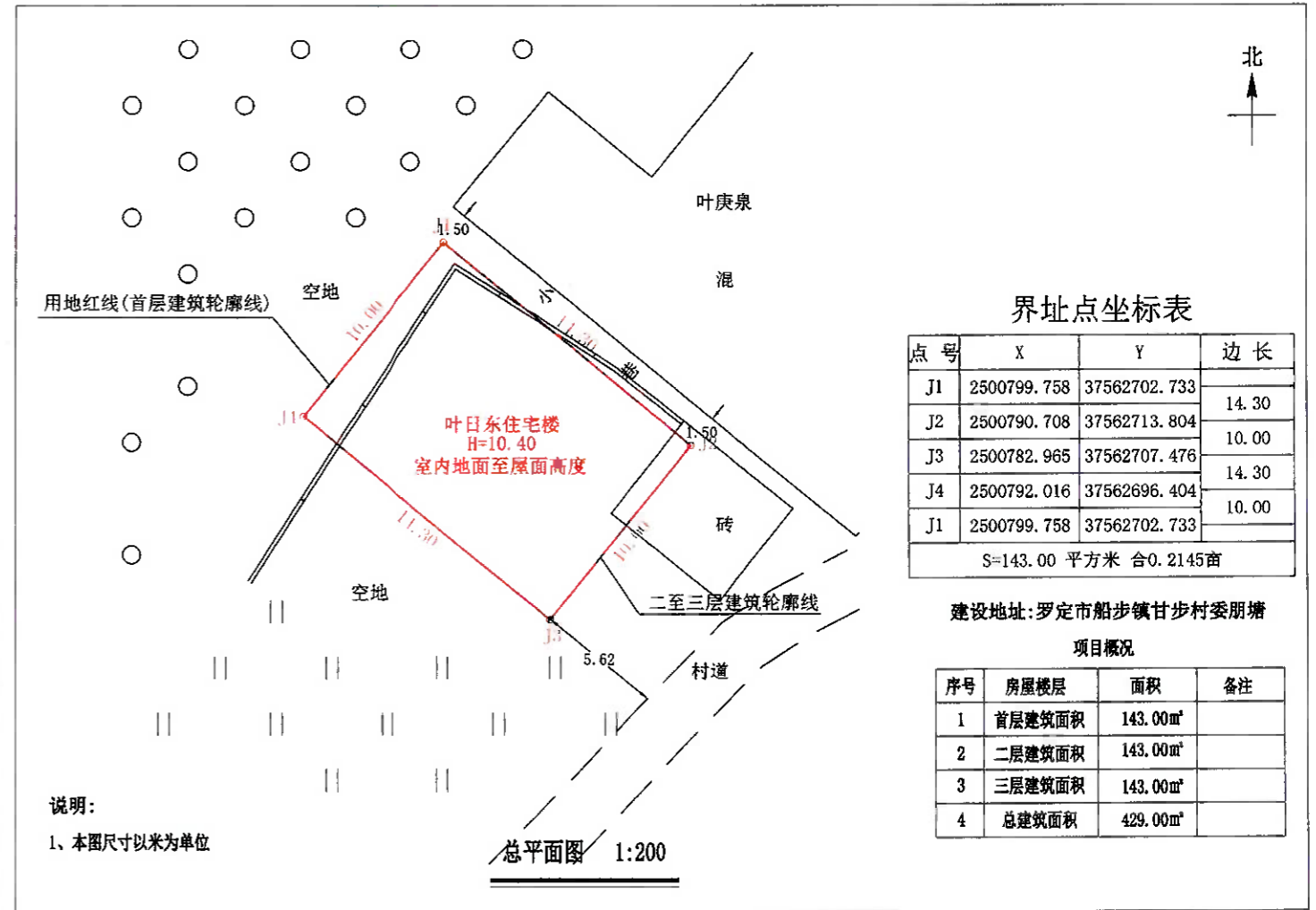

首层平面图 1:300

注: 1、首层建筑面积: 143.00m²
首层建筑高度: 4.00m

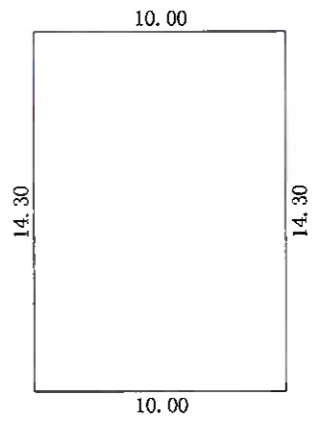

二至三层平面图 1:300

注: 1、二至三层总建筑面积: 283.26m²
每层建筑面积: 143.00m²
每层建筑高度: 3.20m

罗定市船步镇甘步村委朋塘叶伟文住宅楼报建图批前公示

建设单位(个人): 叶伟文
 审批单位: 罗定市船步镇人民政府
 建设用地位置: 罗定市船步镇甘步村委朋塘
 规划公示时间期限: 2026年3月6日至2026年3月19日。
 项目概况: 该项目位于罗定市船步镇甘步村委朋塘; 该项目总用地面积133.18平方米; 建筑占地面积133.18平方米; 建筑投影面积133.18平方米; 总建筑面积532.72平方米; 建筑高度13.60米(室内地面至屋面高度); 建筑层数地上4层。
 建筑色彩采用米灰颜色; 建筑墙面采用外墙贴砖; 建筑屋顶采用小披檐; 窗户采用铝合金窗。

详见总图及各单体图(附件)
 现对该项目进行批前公示:

1、公示意见反馈方式:

- (1) 信函: 请邮寄至罗定市船步镇人民政府 邮政编码: 527225
- (2) 电话及电子邮件: 联系电话: 0766-3627019 联系人: 船步镇规划建设办公室
- 2、有效反馈意见时间: 公示期间
- 3、公示内容见罗定市船步镇人民政府
 (网址: <http://srmyy.luoding.gov.cn/cbz>) 和项目现场
 邮箱: cbgtzf@126.com
- 4、有效反馈意见方式: 书面或电话, 并请留下真实姓名、电话、联系方式

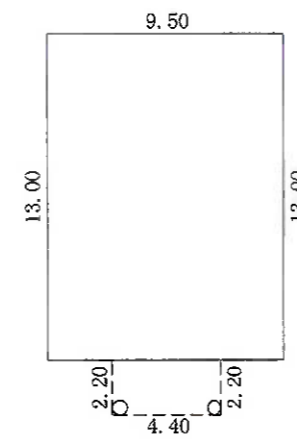
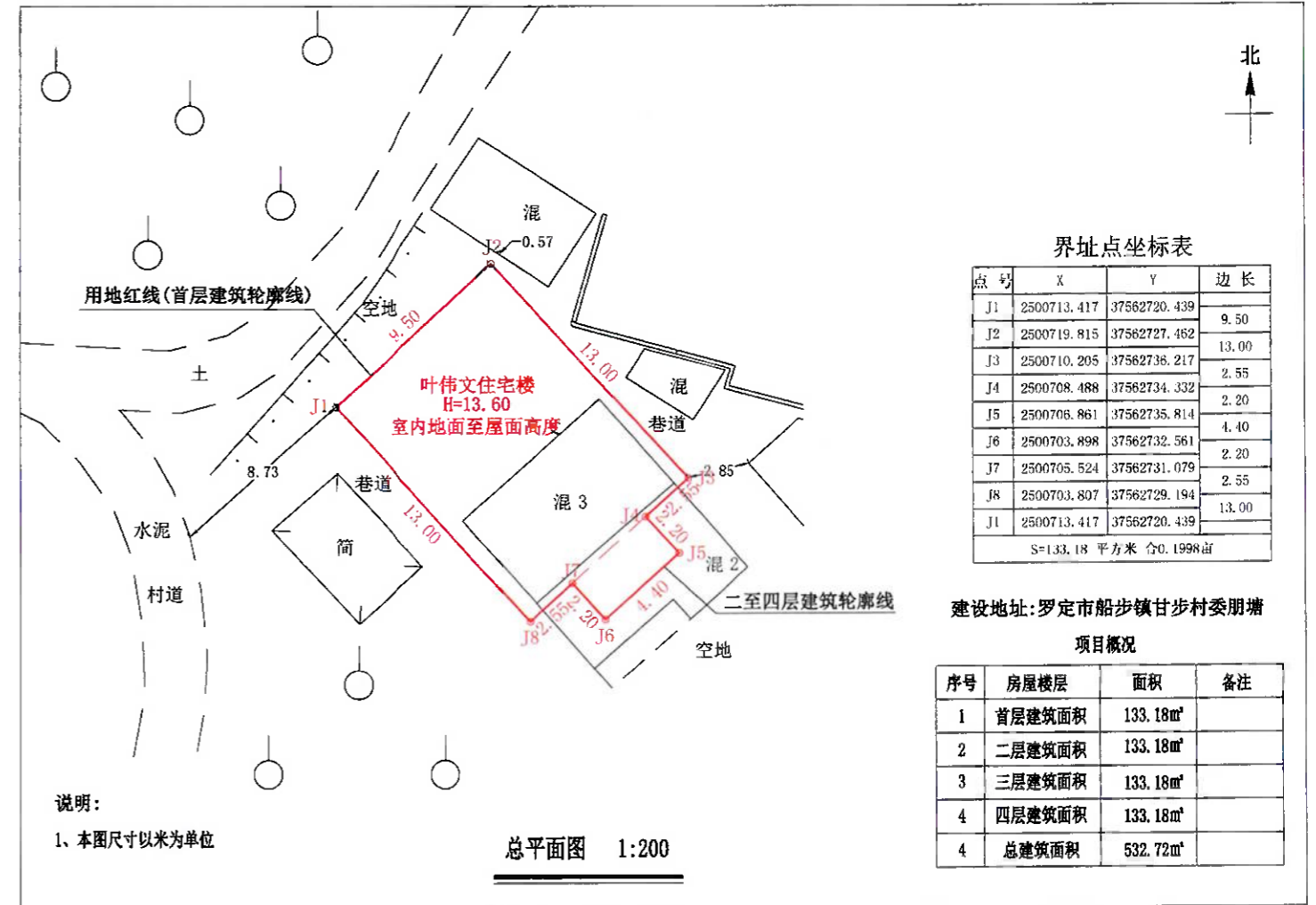

注:1、首层建筑面积:133.18m²
 首层建筑高度:4.00m

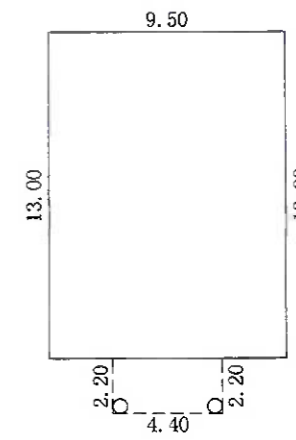

注:1、二至四层总建筑面积:399.54m²
 每层建筑面积:133.18m²
 每层建筑高度:3.20m

罗定市船步镇甘步村委甘步刘钊享住宅楼报建图批前公示

建设单位(个人): 刘钊享
 审批单位: 罗定市船步镇人民政府
 建设用地位置: 罗定市船步镇甘步村委甘步
 规划公示时间期限: 2026年3月6日至2026年3月19日。
 项目概况: 该项目位于罗定市船步镇甘步村委甘步; 该项目总用地面积72.00平方米;
 建筑占地面积72.00平方米; 建筑投影面积85.50平方米; 总建筑面积387.00平方米;
 建筑高度16.80米(室内地面至屋面高度); 建筑层数地上5层。
 建筑色彩采用米黄颜色; 建筑墙面采用外墙贴砖; 建筑屋顶采用小披檐; 窗户采用铝合金窗。

详见总图及各单体图(附件)

现对该项目进行批前公示:

1、公示意见反馈方式:

- (1) 信函: 请邮寄至罗定市船步镇人民政府 邮政编码: 527225
- (2) 电话及电子邮件: 联系电话: 0766-3620163 联系人: 船步镇规划建设办公室
- 2、有效反馈意见时间: 公示期间
- 3、公示内容见罗定市船步镇人民政府
 (网址: <http://srmyy.luoding.gov.cn/cbz>) 和项目现场
 邮箱: cbgtzf@126.com
- 4、有效反馈意见方式: 书面或电话, 并请留下真实姓名、电话、联系方式

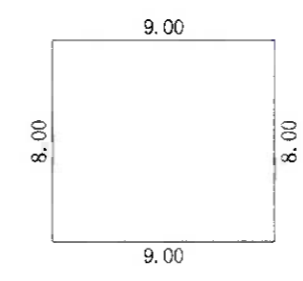
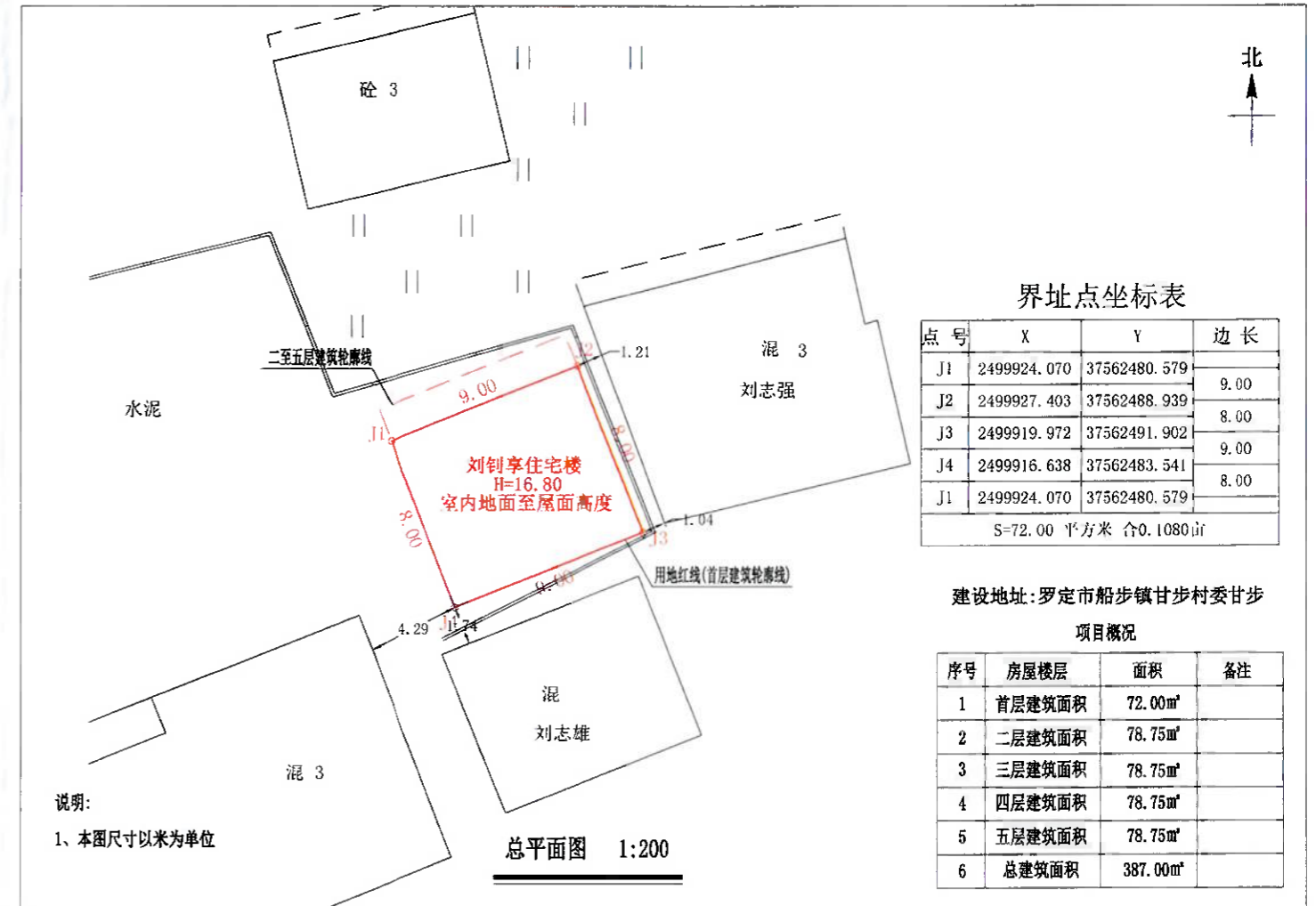

注: 1、首层建筑面积: 72.00m²
 首层建筑高度: 4.00m

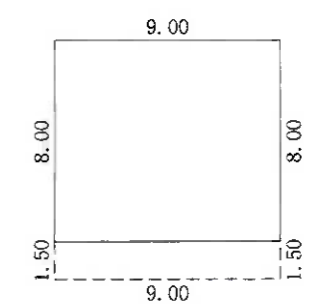

注: 1、二至五层总建筑面积: 315.00m²
 每层建筑面积: 78.75m²
 每层建筑高度: 3.20m